

型 号:
JZT-2E30L

产品编号:
RB-2E30L(WT)
RB-2E30L(GN)
RB-2E30L(BL)
RB-2E30L(PK)

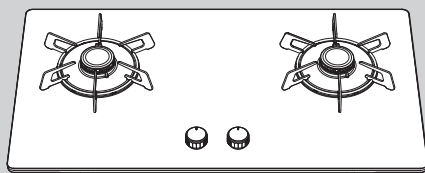

**家用嵌入式燃气灶
使用及安装说明书**

Rinnai
林内

目录	页码
使用注意事项	1
功能、特长与产品规格	4
各部位部件名称	5
燃气灶的设置和安装	6
正确使用方法	9
用户可进行的维护和保养	10
常见故障识别与处理	11

感谢您选用林内燃气器具

- 使用前请仔细阅读说明书并将说明书妥善保存以备参考。
- 按燃气管理条例规定，本燃气灶必须由具备上岗证的专业人员进行安装及维修。
- 请在保修卡页上仔细填写型号、购机日期、购机商店、发票号码等内容，并将保修登记卡寄回本公司。
- 产品附件清单详见本说明书《产品规格》列表中附属品内容。
- 本燃气灶附有防意外熄火保护装置。



注意

- 本产品是中国大陆专用品。请不要在海外安装并使用本产品。如果在其他国家或地区使用，可能会发生意外事故，器具故障等问题。如果在海外使用本产品，我司一概不承担任何责任，其中也包括产品维修。
- 尊敬的顾客，产品开箱后请确认机身条形码的完整性，条码缺损的无法保证为原厂正品。
- 条形码验证：www.rinnai.com.cn
- 尊敬的林内用户：
 - 国家对家用燃具有以下安全使用年限规定：燃具从售出当日起，燃气灶具的判废年限应为 8 年。
 - 为了您的家庭幸福，敬请安全使用燃具！

使用注意事项

确认燃气种类

使用前，请确认燃气灶技术参数铭牌，其上的燃气种类是否与您所使用的吻合。

使用天然气的用户
燃气种类：天然气

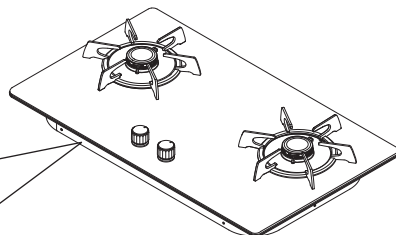
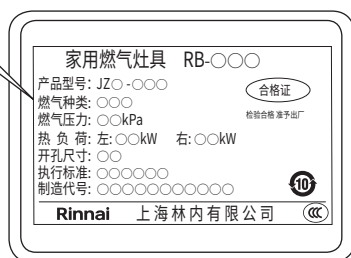

为防止意外，请注意以下事项



- 点火或料理时请勿靠近燃烧器，以防烧到头发或衣物。
- 除烹饪外，本燃气灶不得做为他用（如：干燥衣物、煤球助燃等）。
- 灶具在使用期间会发热，注意避免接触发热单元。金属物体如刀、叉、勺和盖不应放在灶台上，因为它们可能变热。
- 燃气灶使用过程中，请打开吸油烟机，使燃烧废气顺利排至室外，以保持室内空气畅通。防止通风不良造成一氧化碳中毒。
- 使用过程中，经常确认火焰是否正常燃烧，使用完毕，请将燃气灶关闭外出或就寝前一定要关闭燃气阀门。
- 本灶具不打算由存在肢体、感官或精神能力缺陷或缺乏使用经验和知识的人（包括儿童）使用，除非有负责他们安全的对他们进行与灶具使用有关的监督或指导。
- 本灶具含有仅用于实现功能用途的接地连接。
- 本灶具安装所需的尺寸请参考“产品规格”页。
- 本灶具工作时会产生高温，不应安装在易燃易爆物品附近。
- 本灶具安装前应检查橱柜台面的强度，确保灶具可靠固定。应确保灶具的安装安全，不会因安装不到位导致坠落而发生意外伤害。
- 灶具安装过程中不应破坏建筑物的承重结构以及建筑物内已有的水、电、燃气等管线。
- 灶具安装完毕后，应对电源和安装的灶具进行检查和试运行。
- 专业人员维护维修后，应对维护后的灶具进行整机气密性测试、点火性能测试等安全检查。
- 人员离开现场时，请将电源断开。

使用注意事项



注意

- 灶具出现异常噪声、异常气味、异常高温或故障时，请立即停止使用，关闭开关，断开电源。
- 灶具不应在易燃易爆物品附近或类似环境中使用。
- 使用者不应自行拆卸灶具，不应变更内部接线、部件和保护装置。
- 超期使用（超过 8 年判废年限）的燃气灶易出现部件老化、燃烧效率下降，导致一氧化碳、氮氧化物排放超标和微泄漏问题。
- 不当处置的废旧燃气灶中含有的重金属或有害材料，可能污染土壤和水源。



警告

请勿在炉头上覆盖大面积的铁板、烧网、铝制品等，并且保持面板后侧进风口通畅，以防引起异常燃烧或一氧化碳中毒。



危险

- 应照看好儿童，确保他们不玩耍本灶具。
- 严防小孩擅动燃气灶，操作错误易引起烫伤或火灾。

使用注意事项

钢化玻璃面板注意事项

本灶具所使用的玻璃面板，经过钢化处理，具有耐高温性能，能承受一定的冲击和一定的高温，为保护玻璃面板，延长玻璃面板的寿命，请注意以下事项。

- 燃气灶安装时，应将玻璃平稳地放在料理台上，并确保燃气灶重量承受在主体法兰上而不在玻璃上（如图示）。
- 勿用尖锐利器敲击玻璃，特别是玻璃面板边缘。
- 不要让玻璃承受 300 °C 以上高温，或把刚烹饪过的热锅放于玻璃台面上。
- 燃气灶在使用中或使用完毕时，请不要用过冷的毛巾清洁玻璃，更不要让低温水滴落在还未冷却的玻璃面上。
- 如发生回火等异常燃烧，请立即停止使用，关闭气源以免损坏玻璃。
- 若发生意外使玻璃损坏，不必惊慌。面板下贴有的防爆膜会防止玻璃碎片四溅。请立刻停止使用，关闭燃气阀门，与本公司维修中心联系。
- 日常使用时，请勿将硬物（如：锅架、生铁锅等）直接放于面板上，以免划伤玻璃。

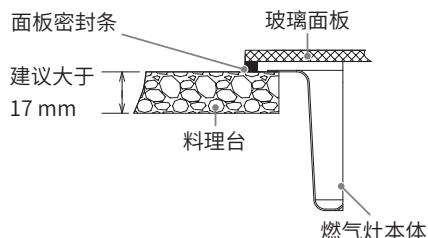

异常情况发生时的注意事项



警告

- 烹调油温度过高燃烧时，请勿惊慌，用大面积物覆盖火源使其自然熄灭，请勿使用水来扑灭明火。
- 异常情况（异常燃烧、异常声音、地震、火灾）发生时，请立即停止使用，关闭燃气阀。



危险

发生燃气泄漏时，请立即关闭燃气总阀，敞开门窗保持通风，立即通知售后服务。这时切忌点火、使用电器开关，插拔电源插头，在附近使用电话，因为火苗、电火花易引起燃气爆炸。

提示

点火时偶遇放手后旋钮未弹起、脉冲音持续，请将燃气灶旋钮至关闭位置。重新点火若故障仍持续，请通知售后服务维修。

功能、特长与产品规格

- 本燃气灶采用林内公司独特设计「莲花」燃烧器，燃烧器本体采用不锈钢冲压成型技术，环保经久耐用，火盖采用双层火力设计，火力集中，高效节能。
- 本燃气灶为嵌入式灶。料理台面开孔尺寸适用范围较广（参考 P5）。
- 本燃气灶面板为优质钢化玻璃，燃气灶本体采用整体拉伸加工，并且外涂防锈涂层外表靓丽、方便清洁、经久耐用。
- 本燃气灶面板采用全封闭设计，溢出物将不易渗到机体内部，防止零部件生锈，清洁起来非常方便、快捷。
- 本燃气灶点火为电子脉冲式，并且采用强吸电磁阀新技术，实现“瞬时点火”，点火时即开即着。与普通燃气灶相比点火操作免去下压数秒才可点着火的烦恼，用户使用更方便。
- 本燃气灶采用上进风结构设计，用户安装更方便，使用更安全。
- 本燃气灶采用无风门设计，用户不需要调节，用户使用更方便。
- 本燃气灶采用六爪锅架，经久耐用，锅具放置更平稳。

名称	家用燃气灶具
额定燃气供气压力	天然气 2000 Pa
点火方式	连续电脉冲
净重	12.5 kg
燃气接口	G 1/2" 螺纹接口
嵌装开孔尺寸	(K7) 700 mm×400 mm×R20 mm
附属品 (装箱配套零部件)	① 使用说明书 (含保修卡) ② 电池 《① 锅架 2 个 ② 火盖 2 个 ③ 易洁盘 2 个》
执行标准	GB 16410、GB 30720

型号	产品编号	燃气种类	额定热负荷 (kW)		能效等级
			左燃烧器	右燃烧器	
JZT-2E30L	RB-2E30L(WT)	天然气	4.2	4.2	2 级
	RB-2E30L(GN)				
	RB-2E30L(BL)				
	RB-2E30L(PK)				

注：以上规格如有变动，以灶具上“参数铭牌”为准，恕不另行通知。

各部位部件名称

■ 装配部件名称

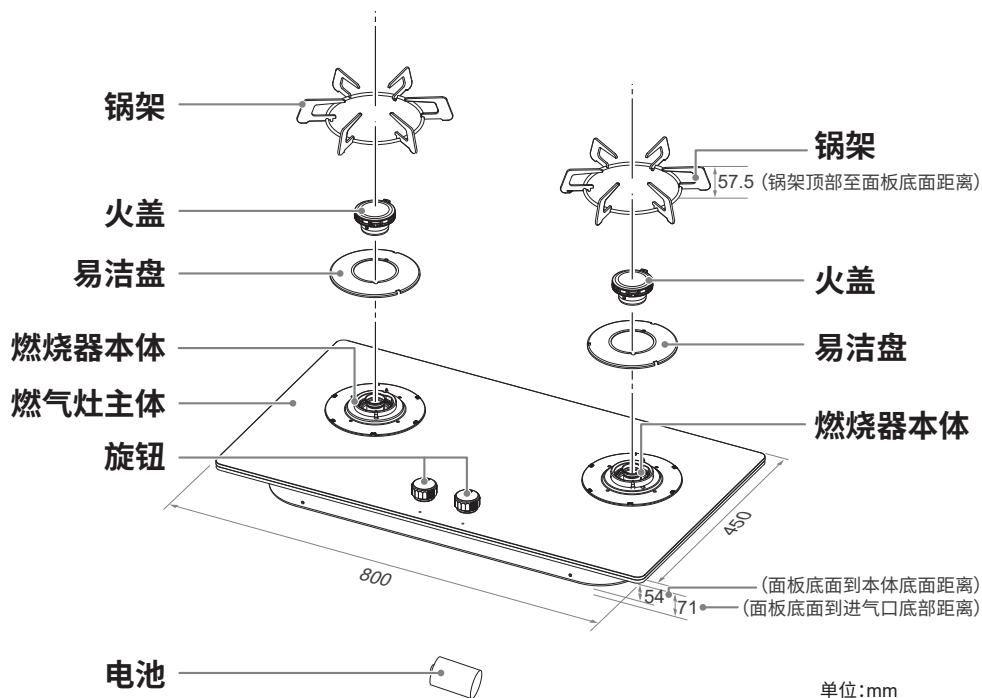

- 尊敬的用户，图中所示各零部件均在包装箱中，请在装配前按上图逐个认识各部件。
- 告用户环境影响书
- 为保护我们的环境，请按照环保规则处理包装废弃物。纸质材料请再次循环利用或交给纸品回收站，泡沫聚苯乙烯和塑料薄膜请交给专门废品回收站。
- 用后的废旧干电池，请按环保要求弃于专用的废物箱。
- 器具报废后，请联系专门的回收机构进行回收处置。

燃气灶的设置和安装

作为嵌入式安装时

- 请按右图所示尺寸在料理台上开孔，四个角部如设置圆角，则圆角为 R20 mm。
- 作为嵌入式安装时，在燃气灶橱柜内应留有 150 mm 的高度空间，以便于燃气配管的装配。
- 灶具与烤箱请勿在橱柜的同一空间内使用，以免烤箱风机在运行时对灶具燃烧性能产生影响。如在同一橱柜空间，请在烤箱与灶具之间加装隔离板，将两者的空间进行隔离。
- 本灶具适用国标嵌装开孔尺寸 K7。
- 新装修时，推荐料理台上开孔尺寸为 695 mm × 385 mm。
- 灶具置换时，此灶具适用的开孔尺寸范围为 (695 mm ~ 720 mm) × (385 mm ~ 410 mm)。

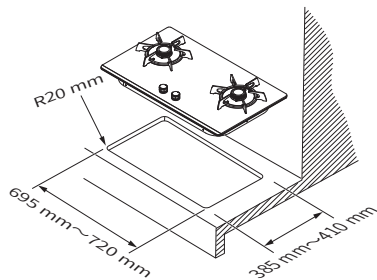

警告

安装嵌入式灶具的橱柜要有符合通风要求的与大气相通的开孔尺寸，应选用百叶窗式橱门或安装橱柜旁加开总面积不小于 100 cm² 的通风口。否则会造成泄漏燃气沉积而引起爆炸。

燃气灶与墙壁间距

燃气灶周围选用防火材料（如瓷砖）时，燃气灶与周围墙面的距离如图所示。本燃气灶为上进风结构设计，面板后侧的金属材料进风口可进入燃烧所需的部分空气，安装时请务必保证灶具与后墙有一定的距离，一般 50 mm 即可。

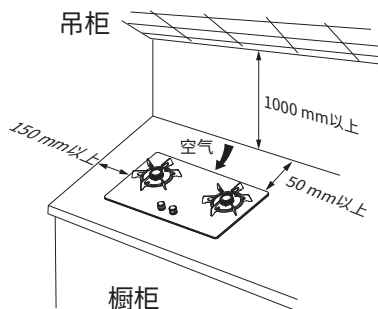

警告

- 如燃气灶周围是易燃物（木结构的墙壁，吊顶等）时，灶具与侧墙及后墙均应保持 150 mm 以上距离，以防止引起火灾。
- 用户如未按照图示要求进行安装时，可能会使得灶具一氧化碳、氮氧化物等有害气体排放超标以及热效率降低情况发生。

燃气灶的设置和安装

燃气配管的连接

使用天然气的用户采用不锈钢波纹软管连接。

- 不锈钢波纹软管和燃气总管之间需设置一个专用阀门，再依次连接。

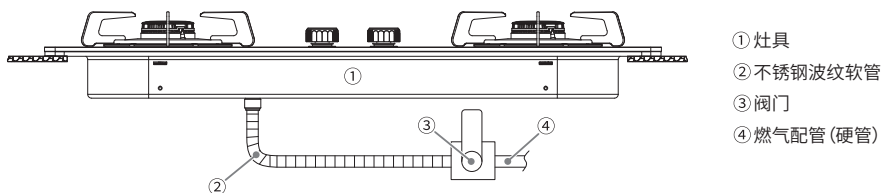

1. 燃气配管的连接

先将燃气配管（硬管和阀门）安装到燃气灶的下方，即不影响阀门的开关又方便阀门的操作，确认燃气灶和燃气管道设置完成后，再进行不锈钢波纹软管的连接。

2. 不锈钢波纹软管的连接

如图，先把不锈钢波纹软管预先弯曲成需要连接的形状，然后将不锈钢波纹软管的一端的的活动螺母与燃气灶下部的燃气入口相连接，另一端活动螺母与燃气阀门相连接。

提示

- 使用新不锈钢波纹软管进行连接，旧软管组件不宜重复使用。
- 活动螺母与不锈钢波纹软管弯折部必须保证有 50 mm 以上的直线段。
- 上海地区的专用阀门（另购）接口采用 M18 螺纹，上海以外地区专用阀门（另购）接口采用 G1/2" 螺纹接口。安装时请务必确认不锈钢波纹软管的接口活动螺母规格是否与阀门接口规格相匹配，以免造成燃气泄漏导致的人身伤害事故或由此引发的火灾。
- 活动螺母与阀门的连接，不锈钢波纹软管与燃气灶之间须加橡胶密封圈，螺母的拧紧不得过于用力，以免损坏密封圈。
- 装配完毕后，应用肥皂水仔细检查各连接点是否有漏气现象。

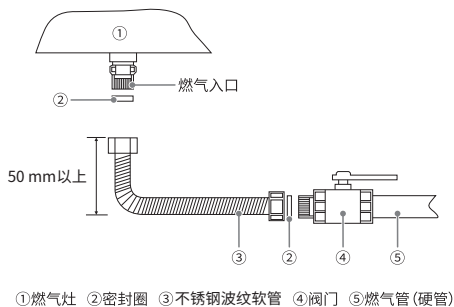

燃气灶的设置和安装

各部件的正确安装

- 将燃烧器火盖的凸出部转向后面，前部的定位销插入燃烧器本体的凹陷部放入火盖。
- 将锅架内侧的凸出部对准易洁盘凹陷部放入。

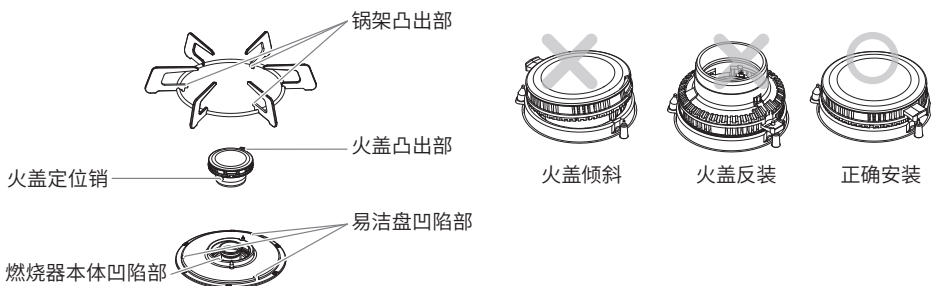

- 将一只 1 号电池装入燃气灶本体下部的电池盒内，注意不要将电池“正”“负”极装反。

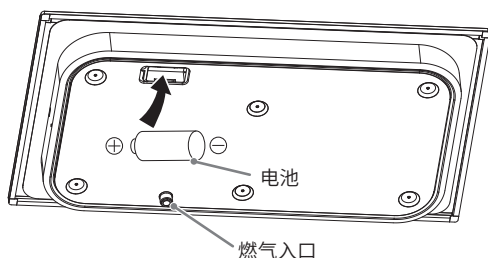

- 安装时务必使面板四周底部的密封条与料理台紧密贴合（如图示）。
- 灶具安装完毕后，应对电源和安装的灶具进行检查和试运行。

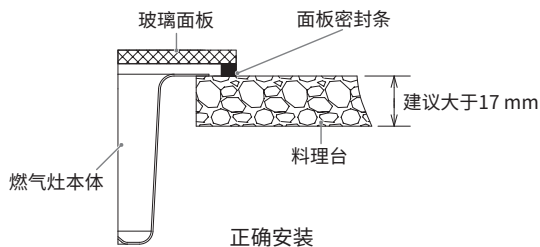

提示

取出灶具时，请务必用手托住本体底部将器具往上抬起，切忌握住面板边缘强制提起。

正确使用方法

点火

燃气阀关闭状态时，下压旋钮并向逆时针旋转至“”的位置，听到“叭叭…”的连续电脉冲点火声。确认炉头被点燃后即可松手。

提示

- 本灶具的点火放电方式是采用同时放电设计。因此无论按哪一个旋钮操作，该旋钮对应的燃烧器在点火的同时，其他的燃烧器也在进行放电，这不是异常现象。
- 长时间未使用或新安装（重新安装）的灶具，由于燃气管内留有残余空气，首次点火稍有困难。请重复点火操作将管路中空气排尽，即可正常使用。
- 点火时，偶遇有脉冲音但未着火现象，请稍等片刻，待周围燃气散去后再进行点火操作。

火力调节

- 从阀门关闭的位置下压并向逆时针方向旋转至“”点着火后，依下图指示调节火力。



关闭

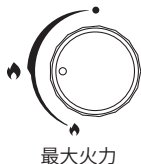

最大火力



中等火力

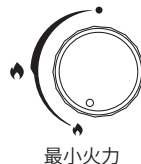

最小火力

- 在最大火力调至最小火力过程中，上层火焰可由最大火力调至关闭，上层火焰关闭后还可继续将下层火调至最小火力。点火后，顺时针回旋，在“”与关闭位置之间调节，也可调至中等火力。（下图所示位置是中等火力。若继续调小火力，可能会发生熄火，这是正常现象）。

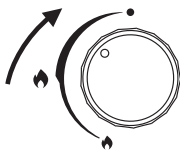

注意

请根据食物的需要和锅体的大小选择适当的火力进行烹调，注意勿使火焰烧坏炊具把手。

熄火

当烹调完毕后，切记将旋钮转至关闭位置。熄火时可能会发出“嘭”的声音，这是火焰熄灭所致，并非异常情况。

用户可进行的维护和保养

日常检查

- 燃气灶旁是否有易燃物？
- 燃气配管、燃气阀的连接是否牢固，橡胶软管是否老化？
- 锅架、易洁盘、燃烧器本体、火盖位置是否正确？
- 火盖、火孔是否有被溢物堵塞？
- 点火电极、熄火保护装置（热电偶）是否受潮或被污物沾染。

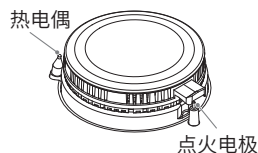

保养与清洁

- 维护前，应从插座上拔下插头（如有电源插头）或通过其他等效方式断开电源，并等待灶具冷却至室温。
- 灶具使用以后请根据情况及时进行保养和清洁，维护后各部件请按照前面“燃气灶设置和安装”中“各部件的正确安装”的方法进行复位，维护保养后的灶具应能安全使用。在必要的情况下，用户可通过点火确认火盖复位安装是否正确。
- 火盖、点火电极、热电偶受潮易引起点火困难，需注意勿沾水，注意防潮。发现时，用纸巾或干毛巾抹干。
- 发现点火电极、热电偶被溢物污染时，请用软毛刷和中性洗涤剂清除，切不可用金属刷或利器来清除，避免其变形磨损、移位发生故障。
- 为了使燃气有效燃烧，燃烧器（燃烧器本体、火盖）的保养非常重要。当发现燃烧火焰参差不齐时，可用刷子和钢针等清除污物。若火盖污物积存堵塞不能清除时，请与本公司维修中心联系更换。
- 经常用干净及柔软抹布加洗洁精，清除面板、锅架、易洁盘上污物。
- 燃烧器火盖（不锈钢）、不锈钢锅架：请使用含有洗涤剂和水的擦布来擦拭，然后用干燥的擦布将留在表面的洗涤剂、水等擦干。
 - ※ 燃烧器火盖上下两部分通过卡簧固定，不要分解，防止错装。
 - ※ 用水清洗后，一定要用干布将水份完全擦干。
 - ※ 如污渍难以除去时，请使用含少量去污粉的海绵擦的硬面进行擦拭，难以擦拭的角落用牙刷进行清扫。
 - ※ 如表面变色时，请使用推荐的不锈钢专用清洁剂，用柔软的布、海绵或者卷成球状的保鲜膜进行擦拭。
- 燃烧器火盖上部及锅架采用了不锈钢材质。
 - ※ 不锈钢具备美观和不易生锈的优点，但同时也存在被火焰加热了以后会变色的特性。
 - ※ 不锈钢锅架和燃烧器上部虽然使用了以后会变色，但这不是发生了异常。
 - ※ 变色了以后，可以购买下面推荐的两种不锈钢专用清洁剂进行清扫，清扫以后可以恢复到光亮的表面（但是锅架的端部因长期在火焰里受到高温影响，不能完全恢复到光亮状态）。另外，再次使用时，仍然会再次变色。
- 不锈钢专用清洁剂种类：
 - ※ 德国菲仕乐 Fissler；※ 德国汉高 SIDOL。

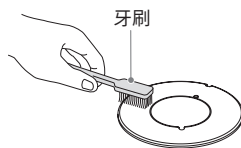
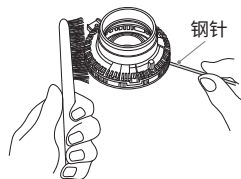

长期不使用时

请关闭燃气阀门；取出干电池；请做好清洁保养，以便下次使用。

常见故障识别与处理



注意

- 用海绵擦的硬面或去污粉进行清扫时，不锈钢表面可能会失去光泽度且带有划痕，但这不会对性能上产生影响。如想使用上面的清洁方法时，请先在非外观面上试擦一下。
- 不锈钢专用清洁剂仅用于清扫不锈钢锅架和燃烧器不锈钢上盖，或者不锈钢锅具，除此以外的其他部品清扫时请勿使用。

各类故障情况

现象	原因	处理方法
不点火	点火电极受潮，尤其是在潮湿季节	以纸巾或干毛巾抹干点火电极
	点火电极被垃圾污染	清洁点火电极
	火盖安装不正确	正确安装
	干电池未装入	正确安装
	干电池装反	重新安装
有脉冲点火音但点不着火或点火困难	燃气阀未开或未全开	打开燃气阀
	燃气管道中有空气	反复进行点火操作 ※ 新安装（或长期未使用）的用户可能出现该情况
	火盖安装不正确	正确安装
	火孔被堵塞	清除火孔堵塞物
	电极受潮或被垃圾污染	擦干水气、清除垃圾
	电池能量不足	更换新电池
异常燃烧噪声	火孔堵塞	清扫火孔
	火盖安装不正确	正确安装
使用中途熄火	熄火保护装置（热电偶）被污染	清洁热电偶
黄焰	部分火孔被堵塞	清除火孔堵塞物
燃烧不稳定	火盖安装不正确	正确安装

如果您利用上面指导不能解决问题，请记下您的燃气灶型号，与当地林内公司售后服务联系。

本表适用之产品：家用燃气灶

产品中有害物质的名称及含有的信息表										
部件名称	有害物质									
	铅 (Pb)	汞 (Hg)	镉 (Cd)	六价铬 (Cr(VI))	多溴联苯 (PBBs)	多溴二苯醚 (PBDEs)	邻苯二甲酸 二正丁酯 (DBP)	邻苯二甲酸 二异丁酯 (DIBP)	邻苯二甲酸 丁苯酯 (BBP)	邻苯二甲酸二 (2-乙基)己酯 (DEHP)
面板 (钢化玻璃、不锈钢)	○	○	○	○	○	○	○	○	○	○
钣金件 (本体、支架等)	○	○	○	○	○	○	○	○	○	○
搪瓷锅架 (钣金、铸铁、不锈钢)	○	○	○	○	○	○	○	○	○	○
燃烧器(不锈钢)*	○	○	○	○	○	○	○	○	○	○
燃烧器 (铜火盖、铝/铜底座)*	×	○	○	○	○	○	○	○	○	○
炉头(铸铁)*	○	○	○	○	○	○	○	○	○	○
铝合金件 (炉头、面板框)*	○	○	○	○	○	○	○	○	○	○
阀门	×	○	○	○	○	○	○	○	○	○
进气管组件、连接管	○	○	○	○	○	○	○	○	○	○
点火器、电子基板*	○	○	○	○	○	○	○	○	○	○
点火针	○	○	○	○	○	○	○	○	○	○
热电偶、电磁阀、 温度传感器*	○	○	○	○	○	○	○	○	○	○
旋钮(金属、塑料)	○	○	○	○	○	○	○	○	○	○
线束*	○	○	○	○	○	○	○	○	○	○
塑料件 (电池盒、显示板等)	○	○	○	○	○	○	○	○	○	○
橡胶件 (密封圈、密封条等)	○	○	○	○	○	○	○	○	○	○
支撑垫、密封垫等	○	○	○	○	○	○	○	○	○	○
螺钉、螺母、垫片等	○	○	○	○	○	○	○	○	○	○
电池	○	○	○	○	○	○	○	○	○	○

注1: ○: 表示该有害物质在该部件所有均质材料中的含量均不超出电器电子产品有害物质限制使用国家标准要求。
 ×: 表示该有害物质至少在该部件的某一均质材料中的含量超出电器电子产品有害物质限制使用国家标准要求。
 注2: 以上未列出的部件, 表明其有害物质含量均不超出电器电子产品有害物质限制使用国家标准要求。

*表示仅部分型号的燃气灶产品含有该部件。

本表格表明机器内部含有有害物质, 数据是根据材料类型, 由材料供应商提供并经我们验证后做成的。某些材料包含的有害物质, 按照现在的技术基准不能被替代, 我们一直在为改善此项目而努力。本产品的环保使用期限为10年, 电器电子产品有害物质限制使用标志式样见右图。



《废弃电器电子产品回收处理管理条例》提示性说明

为了更好地关爱及保护地球, 请遵守国家电器电子产品相关法律法规。任何不当利用或处置, 将会对环境和人体健康造成影响。报废或使用到期产品应交由有废弃电器电子产品处理资格的处理企业处理。

保修登记卡

用户姓名	
用户地址	省 市 区(县)
电话号码 ()—	
型 号	
制造代号	
购机日期	年 月 日
购机商店	
发票号码	
技术维修中心名称:	

此卡上海林内售后服务中心存用

用户姓名	
用户地址	省 市 区(县)
电话号码 ()—	
型 号	
制造代号	
购机日期	年 月 日
购机商店	
发票号码	
※制造代号在器具本体侧面铭牌上。	

此卡维修点存用

Rinnai 林内

保修卡

用户姓名		地 址		发票号码	
购机日期		购机商店		型 号	
日 期	检 修 记 录				修 理 员

用户保管

对购机用户的请求及说明

首先对您购买林内产品表示衷心感谢，并恳求您按下列顺序办理维修登记手续。

- 一、请从购机日起一月内，将“保修登记卡”邮寄到离贵府最近的维修中心。
- 二、请妥善保管“保修卡”和发票。
- 三、此林内品牌产品依据中华人民共和国《消费者权益保护法》及《部分商品修理更换退货责任规定》执行，免费保修期为三年，在保修期内享受免费维修服务，其后根据上海林内售后服务中心规定有偿维修。下列情况即使是在保修期也要酌情收费：
 - 1) 因用户安装、使用不当或因运输、保管而造成的机器损伤。
 - 2) 遗失保修卡或发票者。
 - 3) 因机器质量以外的原因造成的故障。
 - 4) 用于企业或经营单位的机器。
 - 5) 凡在异地购买，而当地没有特约维修点，不享受上门服务，请送到附近的维修点修理。
 - 6) 改装转换气源。

敬告：

由于产品的改进，本说明书中的某些内容，插图可能与产品不完全一致，恕不另行通知，产品规格以器具铭牌为准，请谅解。



扫描此二维码
获取林内官网及
相关产品说明书



扫描此二维码获取
林内官方微信公众号



扫描此二维码
获取售后网点

上海林内有限公司

Shanghai Rinnai Co., Ltd.

公司地址:上海市奉贤区团青公路4500号 电话:(021)67583500 传真:(021)67583555 邮编:201411

上海林内有限公司售后服务中心地址:上海市奉贤区团青公路4500号 传真:(021)67583555 邮编:201411

全国服务热线:4006990606 <http://www.rinnai.com.cn>

SZ138-058×04

2026年2月版 SX

